

# Besòs

## Delimitem espais

Ref. VH00DB003

Dissenyat per a delimitar espais, d'estètica clarament urbana.



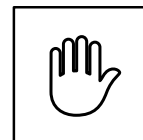

### Material

Tub rodó, tub rectangular de ferro i ancoratges metàl·lics

### Acabat

Ferro zincat i pintat al foc amb pintura epoxi.

### Entrega

Panells muntats. Pilars, ancoratges i cargols a part.

### Informació tècnica

Mides en cm

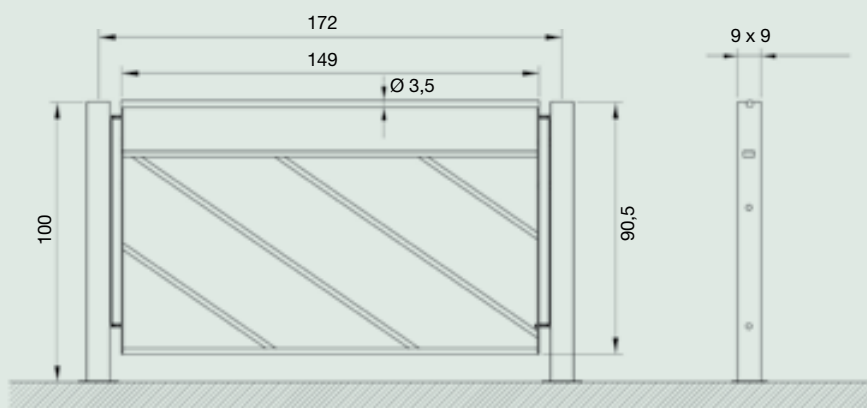

### Instal·lació

#### En terreny tou

Fer dau.  
Formigonar pilar.  
Forat 20 x 20.

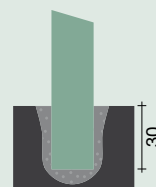

#### En terreny fort

Foradar amb platines i  
tacs metàl·lics.

 *No apte en terreny amb desnivell.*

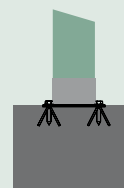

#### En terreny fort

Foradar amb corona.  
Formigonar pilar.  
Forat Ø 15.

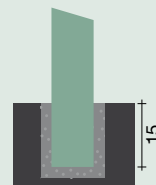

### Peces associades



Ref. PBC-90

### Instruccions de muntatge

#### Terreny pla

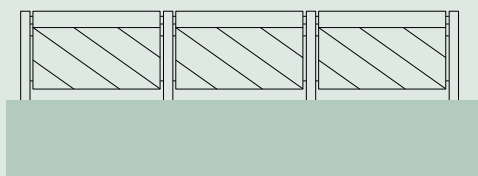

#### Terreny amb desnivell

